

GENERAL INSTALLATION GUIDELINES:

1. Take care when working with seat belts. Do not place seat heater pad over any air bags or occupant sensors. Follow instructions in vehicle's shop manual carefully.
2. Seat is heavy, awkward, and has sharp edges, take care when removing and handling seat.
3. All seat adjustments (seat track, height adjustments, back recliner, armrest and headrest positions) must be in proper working order before returning the seat to the vehicle.
4. Properly tighten the bolts holding the seat in place according to the vehicle manufacturer's torque specification noted in the vehicle shop manual.
5. Secure heating pad to seat foam using the peel and stick adhesive already on the pad. The adhesive must be placed on the seat foam sticky side down, do not attach the heating pad to the upholstery.

DORMAN® NEW SINCE 1918™ Seat Heater Kit

ADDITIONAL WIRING INSTRUCTIONS

FOR NEW INSTALLATIONS:

1. The fuse assembly provided must be used in order to protect the electrical circuit of the seat heater kit.
2. It is recommended that the installation connect to a circuit in the vehicle's fuse panel using the included fuse-tap device.
3. The seat heater must be connected to an electrical circuit that is on only when the key is in the "run" position. Failure to connect to a switched circuit will drain the battery if the seat heater is left on while the engine is not running.
4. Switch may be installed on the dash, center console or plastic seat skirt. Use a 25/32" (20mm) drill to make the hole for the switch.
5. Plan the switch location carefully for ease of access to the vehicle occupant, and for the routing of the wires. Check for other wire harnesses, ductwork, structural parts and obstructions before drilling holes in dash, console or plastic seat skirt.
6. Secure relay behind dash using cable ties to prevent vibration noise.

FINISH THE INSTALLATION:

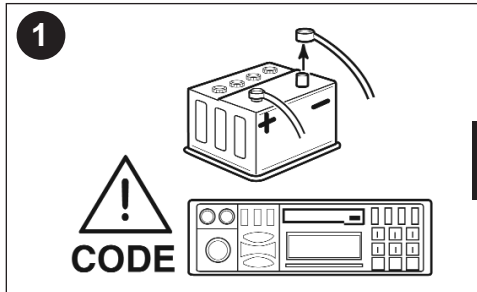

Disconnect battery ground cable.
Note: Write down radio security codes and station pre-sets.

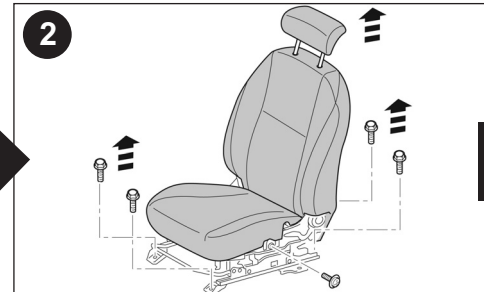

Remove seat and place on work bench for easy access.

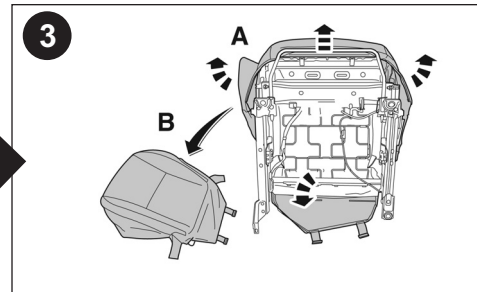

Remove lower seat cover.

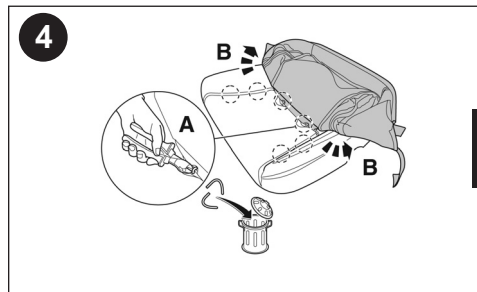

Remove old heating pad (if so equipped), note position of electrical wiring and openings in pad.

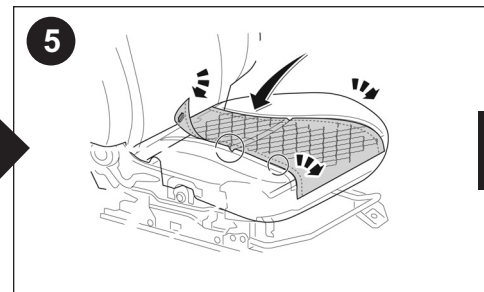

Install new pad, peel & stick adhesive.
Note: Be sure to route wiring to back of seat cushion, away from center of seat.

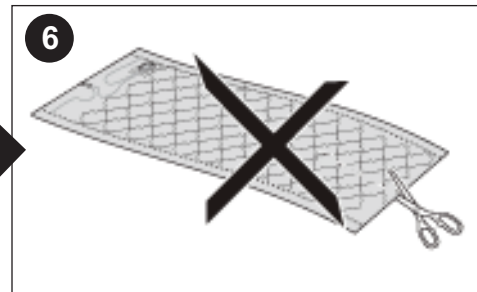

Do not cut or fold!
Note: Heating Pad should be positioned on seat cushion without cutting or trimming.



Remove seat back cover, and remove old heating pad (if so equipped).
Note: Slide cover up only as far as needed to install seat heater pad.

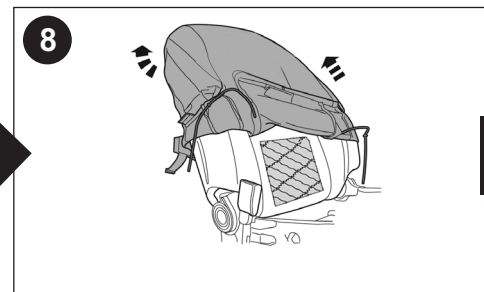

Install new pad, peel & stick adhesive.
Note: Be sure to route wiring to bottom of seat back, away from center of the seat.

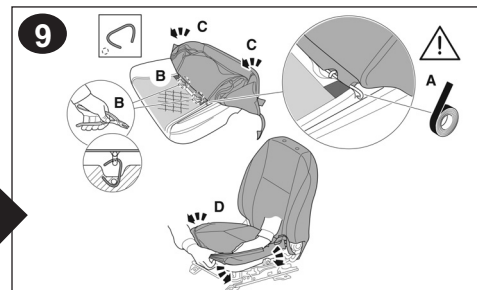

Replace cover - (clips, Velcro® and hog rings).

For new installations, (not replacement pads) follow step 10 instructions

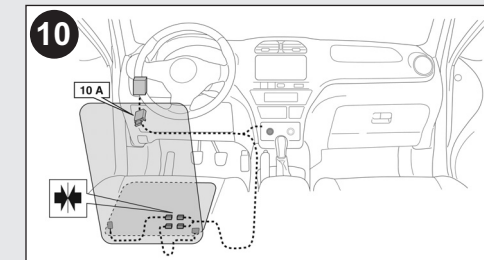

Layout wiring for connection before installing seat. Connect fuse tap to a fuse that is on with key in "Run" position to prevent battery drain when engine is off. Connect brown wire to solid metal ground point behind dash.

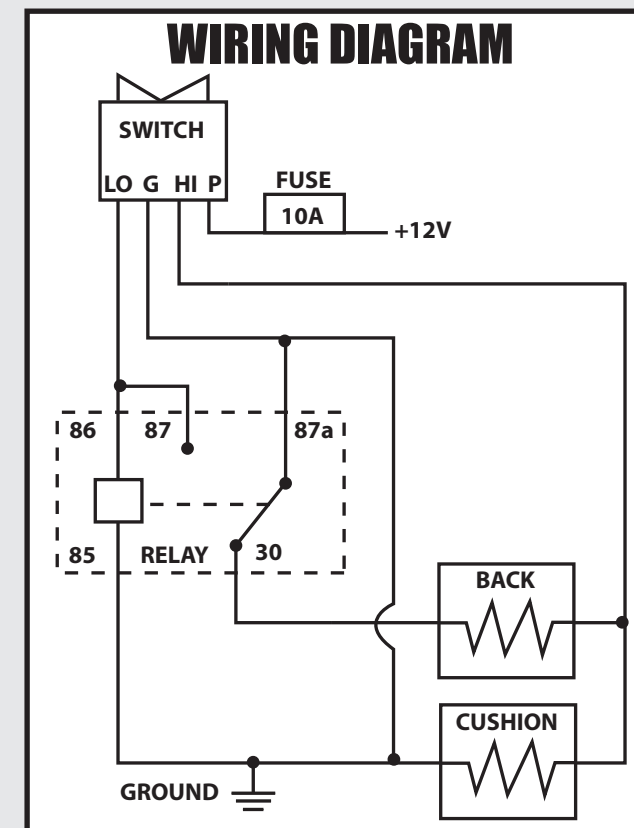

Install seat - apply proper torque on all seat fasteners. Make sure seat track is clear and all seat height and seat back adjustments are free to move.

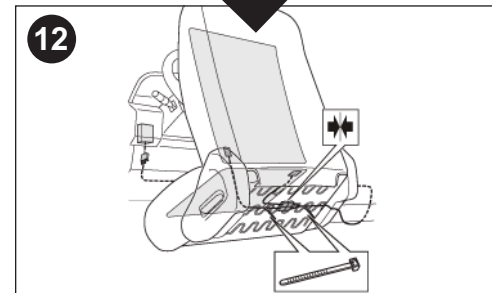

Reconnect all seat electronics, secure wiring with cable ties to prevent tangling with seat track.

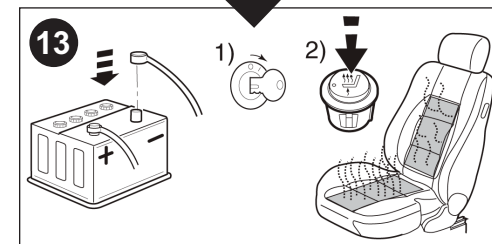

Reconnect battery and test operation of the seat heater.

**DORMAN®
NEW SINCE 1918™**

DORMAN[®] NEW SINCE 1918

Juego de calentador de asiento

GENERAL INSTALLATION GUIDELINES:

1. Tenga cuidado al trabajar con cinturones de seguridad. No coloque los paneles calefactores de asiento sobre ninguna bolsa de aire o sensores de ocupante. Siga cuidadosamente las instrucciones del manual de reparación del vehículo.
2. El asiento es pesado, difícil de transportar y tiene bordes filosos, tenga cuidado al sacarlo y manipularlo.
3. Todos los ajustes del asiento (ranura del asiento, ajuste de altura, reclinado, apoyabrazos y proya cabeza) deben funcionar correctamente antes de volver a instalar el asiento en el vehículo.
4. Ajuste correctamente los pernos que sujetan el asiento en su lugar de acuerdo con las especificaciones de torque del fabricante del vehículo indicadas en el manual de servicio del vehículo.
5. Fije la almohadilla calefactora a la espuma del asiento usando la superficie autoadhesiva incluida en la almohadilla. El adhesivo debe colocarse en la espuma del asiento con la parte adhesiva hacia abajo, no fije la almohadilla calefactora al tapizado.

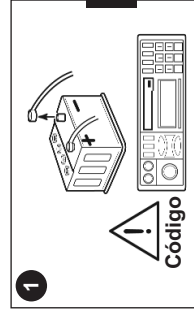

Desconecte el cable de tierra de la batería.

Nota: Anote el código de seguridad de la radio y la programación de emisores.

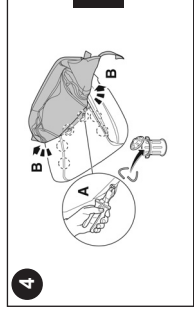

Saque la almohadilla calefactora vieja (si existe), note la posición del cableado eléctrico y las aberturas en la almohadilla

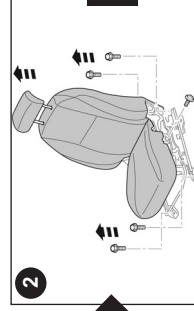

Saque el asiento y póngalo en el banco de trabajo para facilitar el acceso.

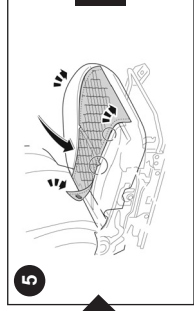

Instale la almohadilla nueva, pele y pegue el adhesivo.

Nota: Asegúrese de hacer el cableado por detrás del acolchado del asiento, lejos del medio del asiento.

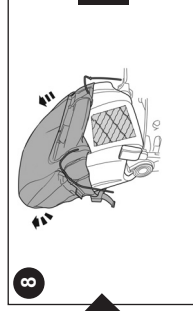

Instale la almohadilla nueva, pele y pegue el adhesivo.

Nota: Asegúrese de hacer el cableado por debajo de la parte posterior del asiento, lejos del medio del asiento.

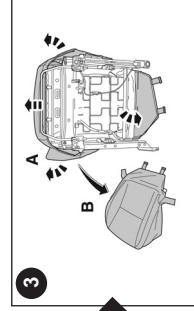

Saque la cubierta inferior del asiento.

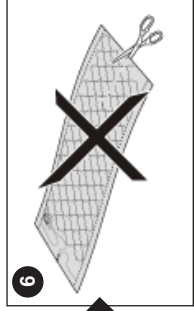

¡No lo corte o lo pliegue!

Nota: La almohadilla calefactora debe colocarse en el acolchado del asiento sin cortarla o modificarla.

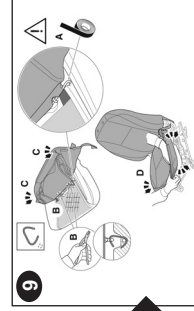

Vuelva a colocar la cubierta - (ganchos, velero y anillos).

Para instalaciones nuevas (no de reemplazo)

siga las instrucciones del paso 10.

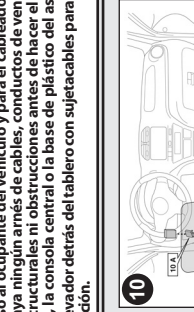

Haga el cableado para la conexión antes de instalar el asiento. Conecte el terminal del fusible a un fusible que tenga corriente cuando la llave esté en la posición de "Marcha", para evitar descargar la batería cuando el motor no esté funcionando. Conecte el cable marrón a un punto metálico de tierra detrás del tablero.

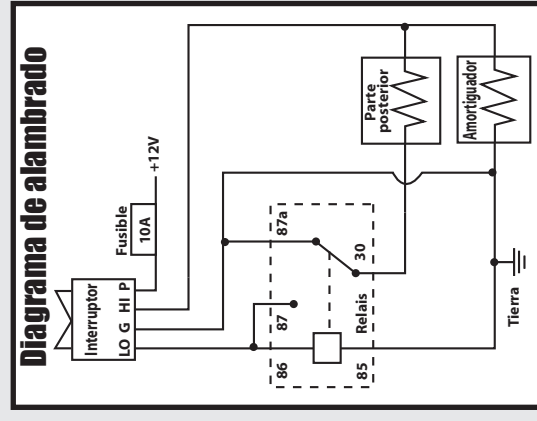

INSTRUCCIONES ADICIONALES DEL CABLEADO:

FOR NEW INSTALLATIONS:

1. El conjunto de fusible incluido debe usarse para proteger el circuito eléctrico del juego de calefactor para asiento.
2. Se recomienda conectar la instalación a un circuito del panel de fusibles del vehículo usando el dispositivo de conexión al fusible incluido.
3. El calefactor del asiento debe conectarse a un circuito eléctrico que tenga corriente únicamente cuando la llave esté en la posición de "marcha". El no conectarlo a un circuito con interruptor agotará la batería si deja encendido el calefactor mientras el motor del vehículo no está funcionando.
4. El interruptor se puede instalar en el tablero, la consola central o la base de plástico del asiento. Use una broca de 20 mm para hacer el agujero del interruptor.
5. Escija la ubicación del interruptor con cuidado para que sea de fácil acceso al ocupante del vehículo y para el cableado. Verifique que no haya ningún armés de cables, conductos de ventilación, partes estructurales ni obstrucciones antes de hacer el agujero en el tablero, la consola central o la base de plástico del asiento.
6. Fije el relevador detrás del tablero con sujetacables para evitar ruido por vibración.

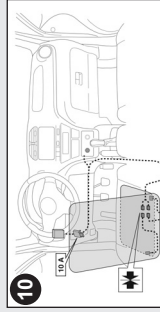

Haga el cableado para la conexión antes de instalar el asiento. Conecte el terminal del fusible a un fusible que tenga corriente cuando la llave esté en la posición de "Marcha", para evitar descargar la batería cuando el motor no esté funcionando. Conecte el cable marrón a un punto metálico de tierra detrás del tablero.

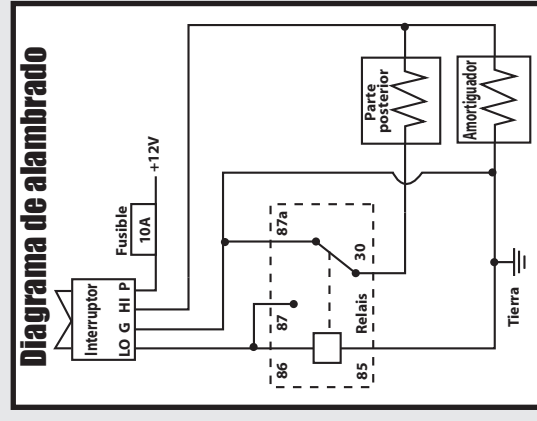

DIRECTIVES GÉNÉRALES D'INSTALLATION

1. Soyez prudent lorsque vous travaillez avec des ceintures. Ne positionnez pas le coussin chauffant au-dessus des sacs gonflables ou des capteurs d'occupants. Suivez soigneusement les instructions du manuel de réparation du véhicule.
2. Le siège est lourd, peu maniable et il possède des rebords tranchants, soyez prudent lorsque vous maniez et manipulez le siège.
3. Tous les réglages du siège (rail de fixation, réglage de la hauteur, inclinaison du dossier, position des appuis-bras et de l'appui-tête) doivent être en condition de fonctionnement avant de remplacer le siège dans le véhicule.
4. Serrez correctement les boulons qui maintiennent le siège en place en fonction des spécifications de couple du fabricant du véhicule inscrit dans le manuel d'entretien du véhicule.
5. Fixez le coussin chauffant à la mousse du siège en utilisant l'adhésif pelé et collé qui est déjà sur le coussin. L'adhésif doit être placé sur la mousse du siège le côté collant vers le bas, ne fixez pas le coussin chauffant à la garniture.

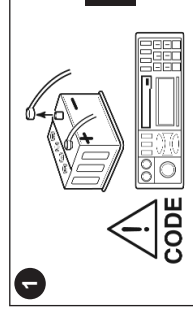

Débranchez le câble négatif de la batterie.

Remarque: Inscrivez les codes de sécurité de la radio et les stations pré-réglées.

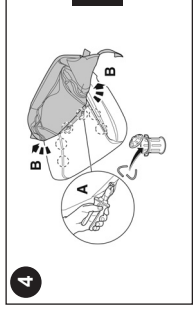

Enlevez l'ancien coussin gonflable (si existant), remarquez la position du câblage électrique et les ouvertures dans le coussin.

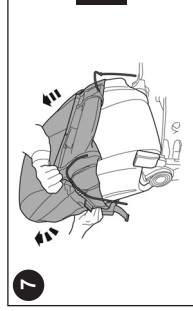

Enlevez la housse arrière de siège et enlevez l'ancien coussin chauffant (si existant).

Remarque: Glissez pour couvrir aussi loin que nécessaire pour installer le coussin gonflable du siège.

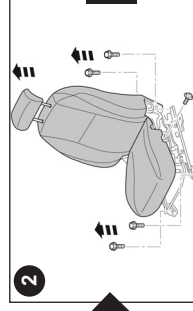

Enlevez le siège et placez-le sur un établi pour disposer d'un accès facile.

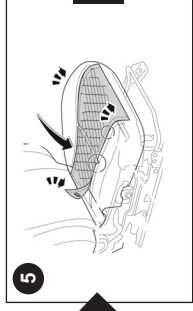

Installez le nouveau coussin avec l'adhésif pelé et collé.

Remarque: Assurez-vous de passer le câblage à l'arrière du coussin du siège, loin du centre du siège.

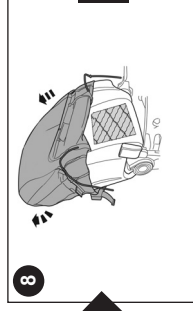

Installez le nouveau coussin avec l'adhésif pelé et collé.

Remarque: Assurez-vous de passer le câblage au bas de l'arrière du siège, loin du centre du siège.

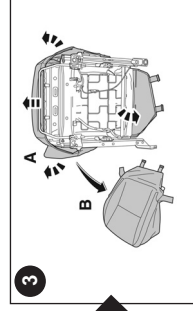

Enlevez la housse inférieure de siège.

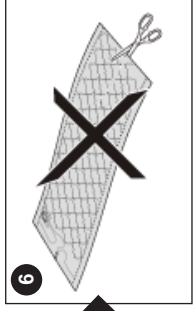

Ne pas couper ou plier!

Remarque: Le coussin chauffant devrait être placé sur le coussin du siège sans découpage et parement.

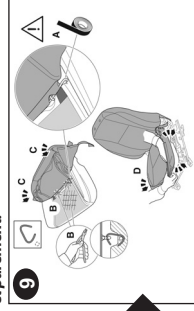

Remplacez la housse - (les attaches, Velcro et les anneaux ouverts).

Pour de nouvelles installations (sans remplacer les coussins) suivez l'étape 10 des instructions.

ACABE LA INSTALACIÓN:

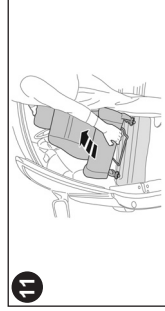

Instale el asiento - use el torque adecuado en todos los sujetadores del asiento. Verifique que la ranura del asiento quede libre y que todos los ajustes del asiento puedan moverse libremente.

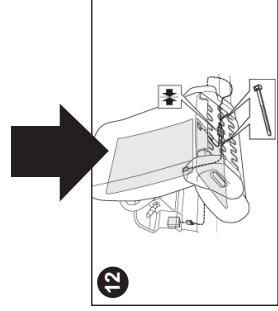

Vuelva a conectar toda la electrónica del asiento, asegure el cableado con sujetacables para evitar que se enreden en la guía del asiento.

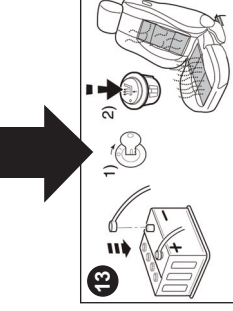

Vuelva a conectar la batería y verifique el funcionamiento del calefactor del asiento.

DORMAN[®]
NEW SINCE 1918

FINISSEZ L'INSTALLATION:

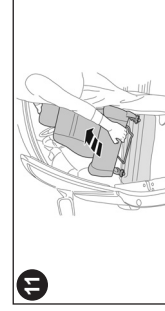

Installez le siège - appliquez le couple approprié sur toutes les attaches de siège. Assurez-vous que le rail du siège est exempt d'obstruction et que tous les réglages de hauteur et d'inclinaison du siège peuvent se déplacer.

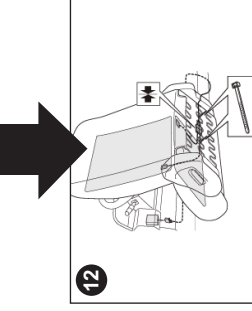

Rebranchez l'ensemble de l'électronique du siège, fixez le câblage avec les attaches pour câble pour empêcher l'enchevêtrement dans le rail du siège.

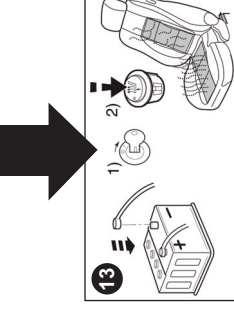

Rebranchez la batterie et vérifiez le fonctionnement du chauffage de siège.

DORMAN[®]
NEW SINCE 1918

INSTRUCTIONS ADDITIONNELLES DE CÂBLAGE:

POUR LES NOUVELLES INSTALLATIONS:

1. Le montage de coupe-circuit à fusibles fournis devrait être utilisé de façon à protéger le circuit électrique de l'ensemble de chauffage du siège.
2. Il est recommandé que l'installation soit branchée à un circuit dans la boîte à fusible du véhicule en utilisant le dispositif d'extraction inclus.
3. Le système de chauffage du siège doit être branché à un circuit électrique qui est en marche seulement lorsque la clé est en position « Marche ». Le fait de ne pas le connecter à un circuit avec interruption va vider la batterie si le chauffage du siège est demeuré en marche pendant que le moteur ne fonctionne pas.
4. Un interrupteur peut être installé sur le tableau de bord, la console centrale ou la jupe de plastique du siège. Utilisez un foret de 25/32 po pour faire un trou pour l'interrupteur.
5. Planifiez la position de l'interrupteur avec soins afin de faciliter l'accès de celle-ci par les occupants du véhicule et pour faciliter le passage des fils. Vérifiez le câblage, les gaines, les pièces structurales ainsi que les obstructions avant de percer des trous dans le tableau de bord, la console ou la jupe de plastique du siège.
6. Fixez le relais derrière le tableau de bord en utilisant les attaches de câbles pour empêcher le bruit de vibration.

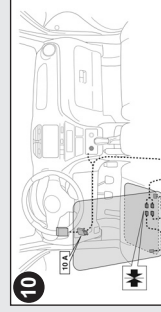

Faites un schéma du câblage pour la connexion avant d'installer le siège. Branchez le dispositif d'extraction du fusible à un fusible qui est en marche lorsque la clé est en position « Marche » pour empêcher de vider la batterie lorsque le moteur est en arrêt. Branchez le fil brun à une mise à la terre en métal derrière le tableau de bord.

